



PPQ M2



Samonabíjecí pistole
Ráže .22LR

Rev.: 6/2019



UPOZORNĚNÍ

Tento návod k obsluze je určen pro civilní použití. Instrukce pro služební použití se mohou lišit od tohoto manuálu. V celém manuálu se popisné významy jako "left" - vlevo, "right" - vpravo, "forward" - vpředu, "rear" - vzadu apod. atd. rozumí vždy tak, že pistole je uchopena v normální střelecké pozici. Jinak řečeno, hlaveň je vždy v horizontální poloze a směřuje vpřed, pažba směřuje dolů k zemi.

Návod popisuje užití pro střelce "praváky".

Obrázky, použité v tomto návodu jsou pouze ilustrativní a mohou se lišit dle jednotlivých modelů.

BEZPEČNOSTNÍ UPOZORNĚNÍ PRO ZACHÁZENÍ SE ZBRANÍ

Před použitím zbraně, prosím, pečlivě prostudujte tento návod k obsluze.

Před každou kontrolou zbraně, před čištěním, při odstraňování závad a selhání vždy dbejte, aby zbraň byla v nenabitém stavu (vyjmutý zásobník, prázdná nábojová komora). Vizuálně zkontrolujte, zda je vývrt hlavně čistý a bez jakýchkoliv překážek, zásobník je prázdný.

V době, kdy se zbraní nestřílíte, zbraň a munici uchovávejte na bezpečných místech odděleně, mimo dosah neoprávněných osob a dětí.

I s nenabitou zbraní manipulujte tak, jako by byla nabitá a stisknutí spouště by mohlo dojít k výstřelu. Se zbraní zacházejte s nejvyšší obezřetností a profesionalitou, tak abyste nikdy neohrozili sebe, ani nikoho ve svém okolí. Ústí hlavně musí vždy směřovat bezpečným směrem. Nikdy zbraní na nikoho nemířte, ani když víte, že zbraň není nabitá.

POZOR: nikdy nedávejte prst na spoušť zbraně ani do prostoru lučiku až do okamžiku, kdy zbraní míříte na bezpečný terč a jste připraveni k výstřelu. Vždy zkontrolujte, že terč i prostor za terčem je bezpečný.

Při manipulaci se zbraní, čištěním, rozkládáním a skládáním nikdy neužívejte hrubou sílu. Můžete zbraň i její bezpečné nastavení poškodit (bezpečnostní prvky zbraně můžete změnit nebo poškodit). Zbraň nikdy nerozebírejte více, než jak je popsáno v tomto návodě.

Bezpečnost a bezchybné nastavení zbraně jsou zaručeny pouze při použití předepsané munice, správné údržbě zbraně a pravidelné péči.

V případě selhání, korozi, poškození, upuštění na zem atd., si zbraň nechte zkontrolovat pouze autorizovaným puškařem.

Při střelbě vždy používejte ochranné (střelecké) brýle a ochranu sluchu. Chraňte svůj zrak a sluch! Všichni v prostoru (místnosti) střelby musí ochranné prostředky používat.

Zbraň je konstruována pro určitou ráži a specifický typ střeliva. Ráže je vyznačena na zbraní. Používejte střelivo správné ráže a splňujícího normu C.I.P nebo SAAMI. Nadměrný tlak (převyšující konstrukční parametry zbraně) může vést ke zkrácení životnosti, poškození nebo dokonce ke zničení zbraně.

Před nabíjením, vždy odstraňte přebytečný olej a mazadla (pokud není uvedeno jinak v tomto manuálu). Všechny opravy a úpravy zbraně nad rámec pokynů tohoto manuálu smí být prováděny pouze autorizovaným puškařem za použití originálních náhradních dílů Walther.

Neodborné zásahy a úpravy na zbraní mohou způsobit snížení bezpečnosti zbraně, popř. zranění nebo i smrt.

Výrobce Walther poskytuje záruku v délce 24 měsíců od data prodeje.

Záruka se nevztahuje za škody způsobené neopatrným zacházením (užitím hrubé síly), neodbornými opravami a úpravami zbraně (části zbraně). Zbraň smí být opravována pouze autorizovaným puškařem.

Vyloučení z odpovědnosti

Žádné díly střelné zbraně neměňte, neopravujte ani nevyměňujte. Jakoukoli údržbu či servis, nejsou-li specifikovány v této příručce, musí provádět kvalifikovaný puškař s použitím originálních dílů WALTHER. Uděláte-li to jinak, může dojít k chybné funkci vaší střelné zbraně, což může způsobit vážné zranění nebo smrt.

Jakékoli poškození způsobené zanedbáním výše uvedených pokynů zbavuje výrobce a dovozce odpovědnosti / záruky za výrobek.

Společnost Carl Walther GmbH a CB SERVIS CENTRUM s. r. o. si vyhrazuje vyloučení z odpovědnosti za škody a zranění způsobené nedodržení pokynů uvedených v tomto návodě.



Model PPQ M2 TACTICAL 4.3"



Model PPQ M2 TACTICAL 5"

ZACHÁZENÍ SE ZBRANÍ

1.1 Výstražník - Indikátor náboje v nábojové komoře

Otvor na horní části závěru umožňuje kontrolu, zda je pistole nabita. (Figure 1)

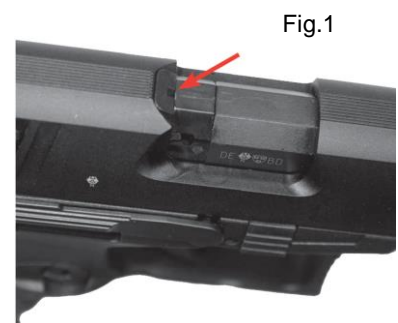

Fig.1

1.2 Pádová pojistka

Pádová pojistka se zaktivuje, pokud pistole upadne z různé výšky a zabrání nechtěnému výstřelu.

1.3 Vyjmutí zásobníku

Po stisknutí záchyty se zásobník uvolní a lze jej lehce vyjmout. (Figure 2). Záchyty můžete stranově upravit.



Fig.2

1.4 Záchyt závěru

Uzamčení závěru v otevřené poloze:

Jednou rukou zbraň držte za rukojeť a prsty druhé ruky pevně uchopte zadní (drážkovanou) část závěru. Závěr zatáhněte rychlým pohybem zcela dozadu. Pokud byl v nábojové komoře náboj, tímto bude z komory vyhozen.

Pro zajištění závěru v otevřené poloze, povolte závěr z polohy "zcela vzadu" lehce dopředu a současně vytlačte páku záchyty závěru nahoru. (Figure 3)



Fig.3

Uvolnění zajištěného závěru.

Palcem zatlačte dolů páku záchyty závěru a závěr nechte přejít dopředu. Můžete také jednou rukou uchopit závěr za drážkování a mírně potáhnout vzad. Současně druhou rukou stlačit dolů páku záchyty závěru a pak nechat závěr přejít dopředu.

2.1 Kontrola pistole před střelbou

Nejdříve zkontrolujte, zda zbraň není nabitá. Ústí hlavně musí vždy směřovat bezpečným směrem. Pistoli zajistěte pojistkou. Zkontrolujte pohledem nábojovou komoru, zda je prázdná, čistá a bez jakýchkoliv překážek

1. Zmáčkněte záchyť zásobníku a vyjměte zásobník. Uchopte závěr v zadní části v místě rýhování palcem a ukazováčkem a rychle jej potáhněte zcela vzad. Tímto pohybem případně vyhodíte náboj z nábojové komory a tím pistolí vybijete. Uvolněte závěr - ten musí být zatlačen vratnou pružinou zcela vpřed.
2. Vložte prázdný zásobník a závěr zatáhněte zcela vzad. Po uvolnění musí zůstat závěr v otevřené poloze.
3. Vyjměte zásobník, závěr zatáhněte mírně vzad a pak uvolněte. Závěr musí přejít zpět dopředu.
4. Vložte prázdný zásobník a závěr zatáhněte zcela vzad. Po uvolnění musí zůstat závěr v otevřené poloze.
5. Zatlačte dolů záchyť závěru. Závěr musí přejít sám do přední polohy.

VAROVÁNÍ:

Nikdy nespolehejte pouze na mechanické vlastnosti zbraně. Nejdůležitější je dodržování všech bezpečnostních pravidel zacházení se střelnou zbraní. Za bezpečnost je vždy zodpovědný uživatel zbraně.

2.2 Kontrola pistole po střelbě

VAROVÁNÍ:

Zkontrolujte, že zbraň není nabitá, v nábojové komoře není náboj a že je vyjmutý zásobník. Také zásobník musí být prázdný. Pistoli zajistěte pojistkou. Ústí hlavně musí mířit bezpečným směrem.

2.3 Nabíjení pistole

2.3.1 Nabíjení zásobníku

Bočním kolíkem stlačit podavač dolů a pod zaoblení pláště zásobníku zasunout náboj (Figure 4). Nepoužívat síly. Poškození pláště zásobníku může negativně ovlivnit funkčnost a způsobit selhání zbraně. Poklepejte plným zásobníkem do dlaně, aby došlo k urovnání nábojů. Při vyprazdňování zásobníku musí být náboje jednotlivě vysouvány dopředu. Naplněný zásobník zasunout do pistole tak, aby zapadl záchyť zásobníku.

Fig. 4



VAROVÁNÍ:

Pistolí nabíjejte přes zásobník. Nikdy se nepokoušejte vložit náboj přímo do nábojové komory přes výhozné okénko. Může dojít k ohrožení vašeho života nebo osob ve vašem okolí.

VAROVÁNÍ:

Pistole je konstruována tak, že může vystřelit i bez vloženého zásobníku. Pokud je náboj zaveden do nábojové komory a poté vyjmut zásobník, po zmáčknutí spouště pistole vystřelí.

VAROVÁNÍ:

Pistole Walther jsou výrobcem dodávány se zásobníky, které jsou přesně určeny pro jednotlivé modely a vzory. Nikdy nevklaďte do zbraně zásobníky, které přesně nevyhovují modelu a vzoru. Zásobníky od pistolí různých modelů nikdy nezaměňujte. Použitím nevhodného zásobníku může vést k selhání a k poškození zbraně.

2.3.2 Nabíjení pistole

Ústí hlavně musí směřovat bezpečným směrem. Vložte naplněný zásobník, až je bezpečně usazen v zásobníkové šachtě a zachycen záchytem zásobníku. Zkontrolujte, zda zásobník drží pevně a nemůže samovolně vypadnout.

Natáhněte závěr tak, že jednou rukou uchopíte pistolí za rukojeť, palcem a ukazováčkem druhé ruky závěr zatáhnete dozadu až na doraz a pusťte.

VAROVÁNÍ:

Pistole je nyní nabitá a připravena ke střelbě. Pistole se zásobníkem s náboji po stisknutí spouště bude střílet. Ústí hlavně musí mířit bezpečným směrem. Prsty mějte až do okamžiku, kdy jste připraveni střílet mimo spoušť a lučíc spouště. Nabitou zbraň nikdy neodkládejte.

2.4 Střelba

Ústí hlavně musí mířit bezpečným směrem. Prsty mějte až do okamžiku, kdy jste připraveni střílet mimo spoušť a lučíc spouště.

Způsob úchopu pistole ovlivňuje sílu zpětného nárazu a chování spouště. Dbejte na to, aby úchop byl pevný a pistole byla držena vyrovnaně. Konstrukce pistole Walther PPQ umožňuje vysoký stupeň kontroly tím, že úchop je vyvýšen blíže ose vývrtu hlavně.

Při pevném uchopení zbraně položte prst na spoušť.

Spoušť zmáčkněte postupným zvyšováním tlaku dozadu. Když je spoušť zcela vzadu, dojde k uvolnění úderníku a ten udeří na zápalku náboje. Závěr při pohybu vzad vyhodí prázdnou nábojnici. Potom se závěr vrací dopředu a navede ze zásobníku do nábojové komory nový náboj.

Po výstřelu musíte nechat jít spoušť úplně dopředu a pak můžete znovu střílet. Střelba může být opakována, dokud nejsou vystřeleny ze zásobníku všechny náboje.

Po vystřelení posledního náboje je závěr zachycen pákou záchyty závěru v otevřené poloze.

VAROVÁNÍ:

Při střelbě používejte ochranné pomůcky (střelecké brýle, chrániče sluchu). Při střelbě a při uvolňování závěru z otevřené polohy, může dojít při kontaktu s pohyblivými se částmi zbraně ke zranění.

2.5 Výměna prázdného zásobníku

Po vystřelení posledního náboje je závěr zachycen pákou záchyty závěru v otevřené poloze.

- Zmáčkněte záchyt zásobníku a vyjměte zásobník
- Pokud chcete pokračovat ve střelbě, vložte nový naplněný zásobník
- Závěr potáhněte dozadu až na doraz a pusťte.

VAROVÁNÍ:

Pistole je nyní nabitá a připravená ke střelbě. Pistole se zásobníkem s náboji po stisknutí spouště bude střílet. Ústí hlavně musí mířit bezpečným směrem. Prsty mějte až do okamžiku, kdy jste připraveni střílet mimo spoušť a lučíc spouště.

2.6 Vybíjení pistole

- Ústí hlavně musí mířit bezpečným směrem. Prsty mějte mimo spoušť a lučíc spouště. Zmáčkněte záchyt zásobníku a vyjměte zásobník.
- Jednou rukou uchopte pistolí za rukojeť a palcem a ukazováčkem druhé ruky závěr zatáhnete dozadu, aby mohlo dojít k vytažení případného náboje z nábojové komory. Výhozná okénka ničím nezakrývejte, mohlo by dojít k nedostatečnému vyhození náboje.
- Zamkněte závěr v otevřené poloze tak, že závěr povolíte trochu dopředu a současně vytlačíte nahoru páku záchyty závěru.
- Přesvědčte se, že nábojová komora, hlaveň a zásobníková šachta jsou prázdné a nezůstal v nich žádný náboj.
- Ze zásobníku vyjměte případné náboje. Náboje směřujte od sebe a zatlačením na jejich dno je postupně vytlačte ven.

VAROVÁNÍ:

Pokud máte v pistoli zásobník s náboji, dojde při každém natáhnutí závěru k zavedení náboje do nábojové komory a pistole bude nabitá a připravena ke střelbě.

2.7 Odstranění závad a selhání

Pokud po zmáčknutí spouště nedojde k výstřelu, počkejte 60 vteřin. Ústí hlavně musí směřovat bezpečným směrem.

Pokračujte podle pokynů v sekci "2.6. Vybíjení pistole".

Zkontrolujte komoru a vývrt hlavně, zda v ní nezůstal náboj nebo jiná překážka. Pokud ano, předejte pistoli ke kontrole (k opravě) autorizovanému puškaři. Pistoli nepoužívejte.

2.8 Vypouštění kohoutu

- Ústí hlavně musí mířit bezpečným směrem. Prsty mějte mimo spoušť a lučik spouště. Zmáčkněte záchyt zásobníku a vyjměte zásobník.
- Jednou rukou uchopte pistoli za rukojeť a palcem a ukazováčkem druhé ruky závěr zatáhnete dozadu, aby mohlo dojít k vytažení případného náboje z nábojové komory. Výhozná okénka ničím nezakrývejte, mohlo by dojít k nedostatečnému vyhození náboje.
- Přesvědčte se, že nábojová komora, hlaveň a zásobníková šachta jsou prázdné a nezůstal v nich žádný náboj.
- Uvolněte závěr a nechte jej přejít do přední polohy.
- Zmáčknutím spouště vypustíte natažený kohout.
- Zbraň je nyní bezpečná.

3. ROZEBÍRÁNÍ, ČIŠTĚNÍ, OŠETŘOVÁNÍ A ÚDRŽBA PISTOLE

VAROVÁNÍ:

Zkontrolujte, že zbraň není nabitá, v nábojové komoře není náboj a že je vyjmutý zásobník. Také zásobník musí být prázdný.

VAROVÁNÍ:

Pokud zanedbáte některá z uvedených postupů a doporučení, může dojít k nechtěnému výstřelu a ke škodám na majetku, ke zranění či smrti osoby, která se zbraní manipuluje popř. kolem stojících osob.

3.1 Rozkládání pistole

POZOR !!! U zbraně rozložené k čištění NIKDY nenechte bicí kladívko volně vypustit vpřed! Po rozebrání je bicí mechanismus zbraně v nataženém stavu a pokud dojde ke stisknutí spouště, bicí kladívko nekontrolovaně udeří do kontejneru spouště a **může dojít k jeho poškození!**

Bicí kladívko lze vypustit vpřed tak, že jej pozvolna prsty doprovodíme po stisknutí spouště vpřed do uvolněné polohy. Pro snazší složení zbraně lze kladívko opětovně tlakem prstů napnout.

- Vyjměte zásobník a vybijte pistoli. Zamkněte závěr v otevřené poloze. Zkontrolujte, zda v nábojové komoře (v pistoli) není žádný náboj.
- Závěr zavřete tak, že závěr potáhnete mírně dozadu a pak pomalu nechte závěr vrátit do přední pozice.
- Uchopte montážní třmen z obou stran a zatlačte jej dolů (Figure 5).
- Stáhněte závěr dozadu a nahoru a pak úplně oddělte od rámu zbraně (Figure 6).
- Vyjměte vratnou pružinu i s vedením vratné pružiny.
- Hlavní díly zbraně jsou zobrazeny na obrázku (Figure 7).



Skládání pistole

- Zbraň složte v opačném pořadí rozborky.
- Pro snadnější sestavení vratné pružiny a závěru použijte montážní kolík (kód: WAL 2668891)

3.2 Rozkládání pistole PPQ Tactical (s adaptérem na tlumič)

- Vyměňte zásobník a vybijte pistoli. Zamkněte závěr v otevřené poloze. Zkontrolujte, zda v nábojové komoře (v pistoli) není žádný náboj.
- Odšroubujte adaptér tlumiče a plášť hlavně za použití klíče (kód WAL 266.100.71).
- Uchopte montážní třmen z obou stran a zatlačte jej dolů (Figure 5).
- Stáhněte závěr dozadu a nahoru a pak úplně oddělte od rámu zbraně (Figure 6).
- Vyměňte vratnou pružinu i s vedením vratné pružiny.
- V případě nutnosti lze oddělit hlavěň od rámu (za použití mírné síly)
- Základní díly zbraně jsou zobrazeny na obrázku (Figure 7c).

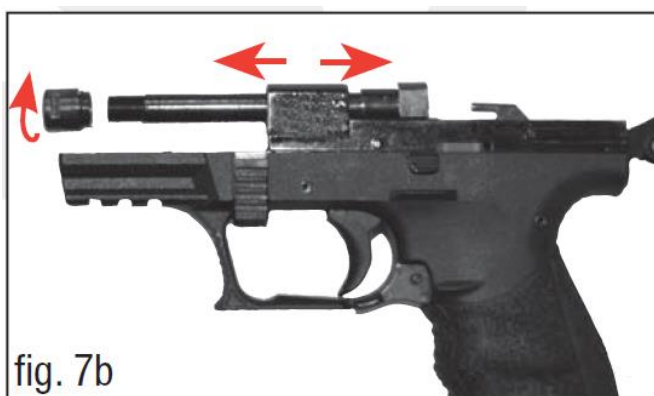
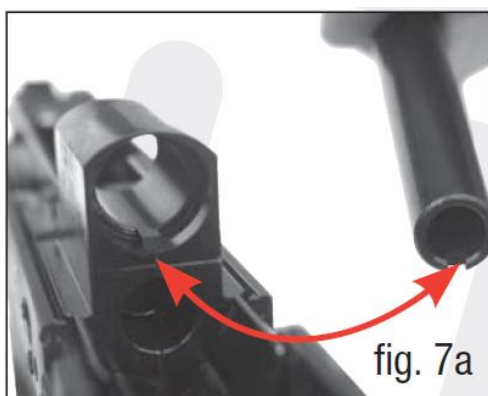

Skládání pistole PPQ Tactical (s adaptérem na tlumič)

- Na hlaveň nasadte plášť hlavně. Dbejte, aby správně zapadl do drážky v lůžku rámu (Figure 7a).
- Nasadte sestavu vratné pružiny
- Pro snadnější sestavení vratné pružiny a závěru použijte montážní kolík (kód: WAL 2668891)
- Závěr zepředu nasuňte na hlaveň s pláštěm a pak na drážky vedení závěru na rámu zbraně. Závěr zatáhněte dozadu do uzamčené polohy.
- Zatlačte montážní třmen a nechte závěr přejít do pření polohy
- Nasadte matici ústí hlavně (adaptér na tlumič) a utáhněte za použití klíče (kód WAL 266.100.71).

3. 3. Čištění pistole

Vaše pistole je citlivý a jemný nástroj. Pro správnou a bezpečnou funkci je nutná pravidelná péče a ošetřování.

VAROVÁNÍ:

Pokaždé zkontrolujte, že zbraň není nabitá (vyjmutý zásobník, prázdná nábojová komora). Zásobník neobsahuje náboje.

VAROVÁNÍ:

Před čištěním se přesvědčte, že hlaveň míří do bezpečného prostoru a zbraň není nabitá. Zásobník je vyjmutý.

1. Vložte prázdný zásobník a závěr zatáhněte zcela vzad. Po uvolnění musí zůstat závěr v otevřené poloze.
2. Vyjměte zásobník
3. Zkontrolujte, že nábojová komora neobsahuje náboj.
4. Vyjměte závěr, jak je popsáno v kapitole 3.1.
5. Hadříkem a měkkým kartáčem odstraňte nečistoty a usazeniny ze závěru a rámu zbraně
6. Vytěrákem pečlivě vyčistěte vývrt hlavně. Vždy ze strany nábojové komory.
7. Všechny kovové části ošetřete kvalitním olejem na zbraně.
8. Sestavte zbraň a zkontrolujte její funkčnost.

4 UŽIVATELSKÉ PŘÍZPŮSOBENÍ PISTOLE

4.1 Pro stranovou úpravu vypouštění zásobníku použijte přiložený montážní klíč.

- 1) Zbraň vybijte, vyjměte zásobník a závěr zatáhněte do otevřené polohy.
- 2) Rozeberte pistoli dle postupu 3.1.
- 3) Montážní klíč (plochou stranou) vložte do otvoru (Figure 8)
- 4) Mírně zatlačte a vyhněte klíčem směrem k ústí hlavně, dokud se nevytlačí zádržka mechanismu vypouštění zásobníku (netlačte současně na vypouštění zásobníku), (Figure 8a).
- 5) Zádržku mechanismu vypouštění zásobníku vyjměte.
- 6) Pružinu mechanismu vypouštění zásobníku najdete v zásobníkové šachtě (Figure 9).
- 7) Pružinu uvolněte a zatlačte ji k hrotu mechanismu vypouštění zásobníku (Figure 10). Současně mechanismus vypouštění vytlačte do strany ven z rámu.
- 8) Mechanismus vypouštění dejte do pravé nebo levé strany rámu dle osobní preference. Dbejte, aby pružina mechanismu vypouštění zásobníku zapadla správně (Figure 11).
- 9) Zatlačte horní zádržku mechanismu vypouštění zásobníku, dokud nebude správně zapadlá v mechanismu – při zajištění uslyšíte „klik“ zámku.

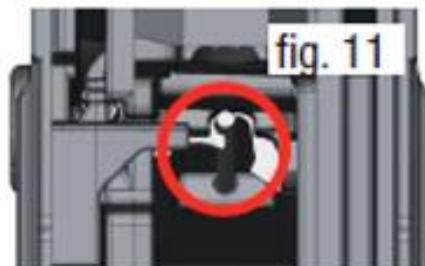
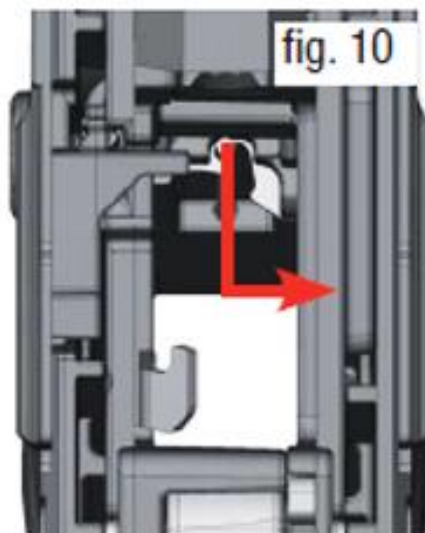
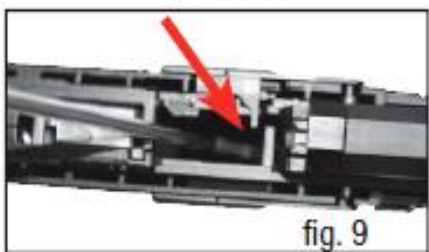
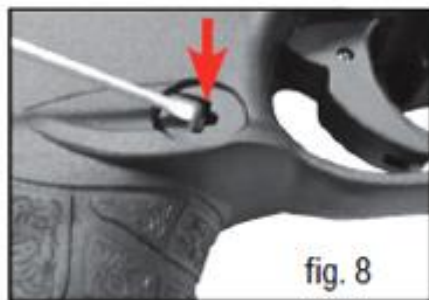

4.2. Mířidla

Hledí je výškově a stranově stavitelné.

VAROVÁNÍ:

Pokaždé zkontrolujte, že zbraň není nabitá (vyjmutý zásobník, prázdná nábojová komora). Zásobník neobsahuje náboje.

Stranové nastavení

Uvolněte šroub pro stranové úpravy. Pokud jsou zásahy nástřelu příliš vpravo, posuňte hledí doleva. Pokud jsou zásahy nástřelu příliš vlevo, posuňte hledí doprava.

Výškové nastavení

Uvolněte šroub pro výškové úpravy. Pokud jsou zásahy nástřelu příliš dole, otočte šroubem proti směru hodinových ručiček.



6 Konzervace před uskladnění

Skladování a ukládání zbraní musí splňovat ustanovení Zákona o zbraních a střelivu.

Zbraň skladujte v obalech, které nepřitahují a nedrží vlhkost (kůže, tkaniny). Před dlouhodobým skladováním naneste do vývrtu zbraně, nábojové komory a na všechny mechanické kovové části zbraně vysoce kvalitní ochranný prostředek pro střelné zbraně. Všechny externí mechanické části, rám, hlaveň a závěr ošetřete vrstvou antikorozního prostředku.

Před použitím zbraně je nutné antikorozní prostředek důkladně očistit čistým hadříkem.

Provádějte kontrolu zbraně a všech jejích částí. Při podezření na poškození (opotřebení) nechte zbraň zkontrolovat u autorizovaného puškaře.

7 Opravy zbraní Walther

POZOR! Vadná zbraň je nebezpečná. Vadná zbraň by měla být bezpečně uložena až do její opravy, aby ji nikdo nemohl používat. Oprava zbraně vlastními silami je obtížná, navíc špatná montáž zbraně může negativně ovlivnit její funkčnost.

UPOZORNĚNÍ: Zbraň si nechte zkontrolovat a opravovat pouze u autorizovaných odborníků – puškařů !

8 Záruka

Během prvních dvou let po datu prodeje poskytuje firma WALTHER záruku na Vaši vadnou střelnou zbraň za předpokladu, že vada nebyla způsobena Vaším nesprávným používáním nebo nedbalostí.

Na střelné zbraně WALTHER se vztahuje záruka na to, že jsou bez vad materiálu a vad řemeslného zpracování. Jakékoliv takové vady, o kterých firma WALTHER obdrží písemné oznámení během jednoho roku od data prodeje původnímu vlastníkovi, budou firmou WALTHER bezplatně odstraněny v přiměřené době po tomto oznámení a odeslání střelné zbraně, jak je stanoveno níže. Garanční nároky (písemně) a dotčená střelná zbraň by měly být doručeny do Záručního servisu fy WALTHER v originálním obalu nebo v podobně bezpečném obalu. Navíc je třeba přiložit kopii prodejního dokladu znějící na jméno vlastníka, nebo kopii formuláře udávající datum prodeje.

Garanční nároky by měly uvádět model a výrobní číslo dotčené střelné zbraně a popis zjištěného problému. Doporučuje se, aby dodávka byla pojištěna vlastníkem, protože fa WALTHER nepřebírá odpovědnost za ztrátu nebo poškození při přepravě. Poplatky za přepravu a pojištění při vrácení vlastníkovi jdou k tíži fy WALTHER, pokud je nárok kryt zárukou.

TATO ZÁRUKA JE VÝHRADNÍ A JE POSKYTNUTA NÁHRADOU ZA JAKOUKOLIV A VŠECHNY OSTATNÍ ZÁRUKY, VÝSLOVNÉ ČI MLČKY PŘEDPOKLÁDANÉ. ODMÍTÁJÍ SE VŠECHNY MLČKY PŘEDPOKLÁDANÉ ZÁRUKY NEBO ZÁRUKY PRODEJNOSTI NEBO VHODNOSTI PRO KONKRÉTNÍ ÚČEL A JAKÁKOLIV NEBO VEŠKERÁ ODPOVĚDNOST ZA PORUŠENÍ, POKUD K NĚJAKÉMU DOŠLO, PŘEDPOKLÁDANÉ ZÁRUKY NEBO ZÁRUKY STANOVENÉ ZÁKONEM. ZA ŽÁDNÝCH OKOLNOSTÍ NENÍ FA WALTHER ODPOVĚDNÁ ZA NÁHODNÁ NEBO NÁSLEDNÁ POŠKOZENÍ, POKUD SE TÝČE EKONOMICKÝCH ZTRÁT, ZRANĚNÍ, SMRTI NEBO ŠKODY NA MAJETKU, AŽ JIŽ JAKO VÝSLEDEK PORUŠENÍ TĚTO ZÁRUKY, V DŮSLEDKU NEDBALOSTI NEBO JINÉHO ZANEDBÁNÍ.

Některé státy nedovolují vyjmutí nebo omezení náhodných nebo následných škod, takže výše uvedené omezení nebo vyjmutí se nemůže použít zcela nebo zčásti.

Fa WALTHER není odpovědná za následně uvedené škody:

Vady nebo chybné funkce vyplývající z nedbalého zacházení, neoprávněných seřízení nebo úprav provedených, nebo i v případě pokusu o jejich provedení, kýmkoliv jiným, než kvalifikovaným puškařem dodávajícím oprávněné postupy fy WALTHER, nebo z rozložení nad rámec pokynů v části Rozborka v polních podmínkách v této příručce. Použití vadného nebo nesprávného střeliva, vznik koroze, nedbalost, hrubé zacházení, běžné opotřebení nebo nepřiměřené používání. Zneužití ke kriminálním činům, nedbalost, další prodej, použití pod vlivem drog, léků nebo alkoholu.

Fa WALTER si vyhrazuje právo určit, co tvoří běžné opotřebení. Tato záruka Vám poskytuje přesně stanovená zákonná práva. Můžete mít také jiná práva, která se stát od státu liší. Poznámka: Je vyloučena veškerá odpovědnost v případě, že nejsou respektovány pokyny v této příručce.



DOVOZCE: _____

CB SERVIS CENTRUM s.r.o.

Střelnice Borek 473, 373 67 Borek

IČ: 48201464 DIČ: CZ48201464

www.guns-trade.cz

DATUM PRODEJE:

Razítko / Podpis: